

Каталог продукции

20007



ЭЛЕКТРОКОТЛЫ
АВТОМАТИКА
ВОДОНАГРЕВАТЕЛИ
МОДУЛЬНЫЕ
ЭЛЕКТРОКОТЕЛЬНЫЕ



Архангельск (8182)63-90-72
Астана (7172)727-132
Астрахань (8512)99-46-04
Барнаул (3852)73-04-60
Белгород (4722)40-23-64
Брянск (4832)59-03-52
Владивосток (423)249-28-31
Волгоград (844)278-03-48
Вологда (8172)26-41-59
Воронеж (473)204-51-73
Екатеринбург (343)384-55-89
Иваново (4932)77-34-06

Ижевск (3412)26-03-58
Иркутск (395)279-98-46
Казань (843)206-01-48
Калининград (4012)72-03-81
Калуга (4842)92-23-67
Кемерово (3842)65-04-62
Киров (8332)68-02-04
Краснодар (861)203-40-90
Красноярск (391)204-63-61
Курск (4712)77-13-04
Липецк (4742)52-20-81

Магнитогорск (3519)55-03-13
Москва (495)268-04-70
Мурманск (8152)59-64-93
Набережные Челны (8552)20-53-41
Нижний Новгород (831)429-08-12
Новокузнецк (3843)20-46-81
Новосибирск (383)227-86-73
Омск (3812)21-46-40
Орел (4862)44-53-42
Оренбург (3532)37-68-04
Пенза (8412)22-31-16

Пермь (342)205-81-47
Ростов-на-Дону (863)308-18-15
Рязань (4912)46-61-64
Самара (846)206-03-16
Санкт-Петербург (812)309-46-40
Саратов (845)249-38-78
Севастополь (8692)22-31-93
Симферополь (3652)67-13-56
Смоленск (4812)29-41-54
Сочи (862)225-72-31
Ставрополь (8652)20-65-13

Сургут (3462)77-98-35
Тверь (4822)63-31-35
Томск (3822)98-41-53
Тула (4872)74-02-29
Тюмень (3452)66-21-18
Ульяновск (8422)24-23-59
Уфа (347)229-48-12
Хабаровск (4212)92-98-04
Челябинск (351)202-03-61
Череповец (8202)49-02-64
Ярославль (4852)69-52-93

Киргизия (996)312-96-26-47

Россия (495)268-04-70

Казахстан (772)734-952-31

<https://nvsk.nt-rt.ru/> || nku@nt-rt.ru

ЭЛЕКТРОКОТЛЫ

4



Эконом
3–7.5 кВт

Комфорт
3–30 кВт

Универсал
35–125 кВт

Промышленный
150–2000 кВт

АВТОМАТИКА

12



КН-2 и КН-3
погодозависимые
контроллеры
GSM-модуль
дистанционный

ПРОМЫШЛЕННЫЕ
ВОДОНАГРЕВАТЕЛИ

14



Накопительный
вертикальный 500–10000 л
горизонтальный 500–10000 л

Проточный Мастер
электрический 150–1000
кВт

МОДУЛЬНАЯ
ЭЛЕКТРОКОТЕЛЬНАЯ

20



ЭКТ-Н
электрокотельная
контейнерного типа

ГАБАРИТНЫЕ
РАЗМЕРЫ

22



Электрокотлы
Водонагреватели

ПАРТНЕРЫ
И СОТРУДНИЧЕСТВО

24

ТЕПЛАЯ КОМПАНИЯ

Более 20 лет мы расширяем границы, поставляя источники тепла в удаленные уголки нашей страны

Сегодня, реализованные нами проекты функционируют во многих городах России

« Качество и надежность нашего оборудования высоко оценены предприятиями в России и в странах СНГ »»



Ротгольц Родион Леонидович
директор компании

ОПРЕДЕЛИТЬ СВОИ ЦЕЛИ —
ПОЛОВИНА УСПЕХА

- ▶ Желание слышать и отвечать любым запросам наших клиентов
- ▶ Работа над качеством продукта и инновациями в отрасли
- ▶ Расширение рынка сбыта и сети сервисных центров в регионах

ИСТОРИЯ В ЦИФРАХ

- 1993
- 1996
- 1998
- 1999
- 2002
- 2004
- 2006
- 2007
- 2008
- 2009
- 2010

Создание компании

Начало производства электродкотлов марки АОЭВ-30 (до 30 кВт)

Новая модель АОЭВ-30 с декоративным кожухом

Начало выпуска электрических котлов КЭБ-1 (от 2 до 6 кВт)

Производство электродкотлов марки КЭБ-3 (от 9 до 18 кВт), КЭБ-6 (от 24 до 36 кВт)

Начало выпуска электродкотлов марки КЭБ-10 (до 100 кВт)

Запуск региональной партнерской программы

Начало продаж электродкотлов классов «Комфорт» (КЭН-КМ), «Промышленный» (КЭН-П)

Разработка первого поколения автоматики (погодозависимый контроллер и GSM-модуль)

Начало продаж электродкотлов класса «Эконом» (КЭН-Э)

Разработка второго поколения автоматики. Начало выпуска накопительного водонагревателя АВП (до 5000 л)

4



4
количество котлов

1
МВт
общая мощность

Мурманский морской порт
Поставка оборудования для обогрева морского рыбного порта в Мурманске, с 2009 года.

Крупнейшее предприятие Мурманска

4
количество котлов

1.2
МВт
общая мощность

Стадион Газпром Арена
Система подогрева поля на основе котлов «Невский» позволяет проводить игры в любое время года.

Электродкотлы для подогрева поля

МУРМАНСК
ОСТРОВНОЙ

120
количество котлов

7
МВт
общая мощность

Город Островной
Поддержка системы отопления котлами «Невский» в домах города Островной, с 2008 года.

Электродкотлы для отопления жилых домов

САНКТ-ПЕТЕРБУРГ
БЫСТРИНСК

8
количество котлов

4
МВт
общая мощность

Горно-обогатительный комбинат
Совместно с компанией Промкотлоснаб разработаны и поставлены две котельные, общей мощностью 4 МВт.

Электродкотлы для отопления комбината

Наши котлы отапливают предприятия

и помогают согреть людей в жилых домах

- 2011 • Модернизация модельного ряда котлов
- 2012 • Расширение модельного ряда водонагревателей до 10 000 л
- 2013 • Модернизация модельного ряда промышленных водонагревателей
- 2014 • Модернизация Шкафа Автоматики и Управления
- 2015 • Начало выпуска котла Комфорт-ПЛЮС
- 2016 • Разработка новой модели котлов Эконом и Комфорт
- 2017 • Начало производства проточного промышленного водонагревателя
- 2018 • Начало производства промышленного электрического котла (до 2000 кВт)
- 2019 • Начало совместного производства промышленных модульных котельных

5

ОБЩИЕ ПАРАМЕТРЫ

Тепловая мощность (кВт)	3-7.5
Отапливаемая площадь (м²)	30-75
Температура теплоносителя (°C)	5-90



Котел совмещает в себе минимальные габариты и максимальную надежность. Используется как основной, или как дополнительный источник тепла.

Эконом сочетает в себе низкую цену и высокие потребительские качества. Применяется для отопления загородных домов, бань, в системах теплого пола, для дежурного отопления.

ПОКАЗАТЕЛИ

В	Номинальное напряжение, ±10%
МПа	Максимальное давление
мм	Высота / Ширина / Толщина
кВт	1-я ступень мощности
кВт	2-я ступень мощности
кВт	3-я ступень мощности
°C	Диапазон регулирования температуры теплоносителя
А	Номинальный ток автоматического выключателя при напряжении питания, 220/380
мм²	Требуемая площадь поперечного сечения медного провода подводящего кабеля, при напряжении питания 220/380
м²	Рекомендуемая отапливаемая площадь, при высоте потолков не более 2.7 м, t _{нар} = -25 °C
дюйм	Присоединительная резьба, вход/выход тр.
л	Объем бака
кг	Масса
м³	Объем в упаковке

ВЫБЕРИТЕ МОЩНОСТЬ КОТЛА

	3	5	6	7.5
220/380				
0.4				
426 / 210 / 84				
1	1	2	2.5	
1	2	2	2.5	
1	2	2	2.5	
5-90				
16/6	25/10	32/13	40/16	
4/2.5	6/2.5	6/2.5	6/2.5	
30	50	60	75	
G 1"				
1.7				
6.8				
0.01				

EAAC ТОЛЬКО КАЧЕСТВЕННЫЕ МАТЕРИАЛЫ, ПРОВЕРЕННЫЕ ВРЕМЕНЕМ.

18 мес гарантия

ОТВЕЧАЕМ ЗА НАДЕЖНОСТЬ, ДОЛГОВЕЧНОСТЬ И КАЧЕСТВО ПРОДУКЦИИ.

ПАТРУБОК ВЫХОДА

ПРЕИМУЩЕСТВА

- Котел-моноблок
Котел с блоком управления выполнены в одном корпусе
- Нержавеющий блок-ТЭН
Отсутствие коррозии ТЭНов, впаивных в латунную гайку
- Блок питания
Работа при пониженном напряжении
- Защита от перегрузок
Автоматические выключатели предотвращают перегрузки электрических цепей
- Защита от перегрева
Аварийный термовыключатель не позволяет превысить допустимую температуру воды
- Удобная установка
Малые габариты котла и специальный кронштейн для крепления в комплекте
- Цифровой регулятор
Точность регулирования и поддержание температуры теплоносителя
- Качество теплоизоляции
Теплоизоляция сохраняет тепло в котле и защищает внутренние элементы
- Незамерзающая жидкость
Теплоносителем может быть вода или гликолевые растворы
- опция** Комнатный термостат
Постоянство заданной температуры по температуре воздуха в помещении
- Экологичность
Безопаснее, чем твердо-топливные или жидко-топливные котлы
- ТЭНы на общей гайке
Блочная конструкция ТЭНа делает удобной его эксплуатацию и обслуживание

ПАТРУБОК ВХОДА

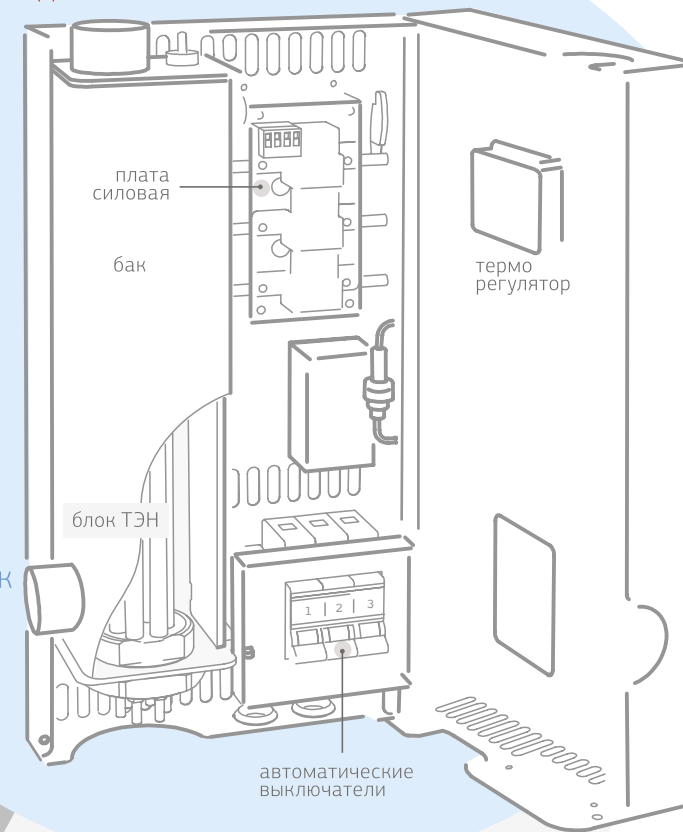

НА ВСЕХ ЭТАПАХ СБОРКИ МЫ ТЩАТЕЛЬНО СЛЕДИМ ЗА КАЧЕСТВОМ БУДУЩЕГО КОТЛА

Эконом имеет несколько ступеней мощности, цифровой терморегулятор с дисплеем, расширенный диапазон питающего напряжения, возможность подключения комнатного термостата.

Ответим на любые вопросы
8 800 100 24 65
бесплатная линия
сайт **WWW.NVSK.NET**

ОБЩИЕ ПАРАМЕТРЫ

Тепловая мощность (кВт)	3–30
Отапливаемая площадь (м²)	30–300
Температура теплоносителя (°C)	5–90



Котел легко подключить и удобно использовать. Он также содержит элементы группы безопасности и станет надёжным источником тепла в Вашем доме.

ПОКАЗАТЕЛИ

V	Номинальное напряжение, ±10%
МПа	Максимальное давление
мм	Высота / Ширина / Толщина
кВт	1-я ступень мощности
кВт	2-я ступень мощности
кВт	3-я ступень мощности
°C	Диапазон регулирования температуры теплоносителя
A	Номинальный ток автоматического выключателя при напряжении питания, 220/380
мм²	Требуемая площадь поперечного сечения медного провода подводящего кабеля
м²	Рекомендуемая отапливаемая площадь, при высоте потолков не более 2.7 м, t _{нар} = -25 °C
дюйм	Присоединительная резьба, вход/выход тр.
МПа	Давление настройки предохранительного клапана
л	Объем бака
кг	Масса
м³	Объем в упаковке

ВЫБЕРИТЕ МОЩНОСТЬ КОТЛА

	3	5	6	7.5	7.5	10	12.5	15	17.5	20	25	30
230/400						400						
0.3												
426 / 290 / 102				678 / 389 / 113								
1	1	2	2.5	2.5	3.3	4.2	5	5	6.7	8.3	10	
1	2	2	2.5	2.5	3.3	4.2	5	5.8	6.7	8.3	10	
1	2	2	2.5	2.5	3.3	4.2	5	6.7	6.7	8.3	10	
5–90												
16/6	25/10	32/13	40/16	40/16	25	32	40	40	50	63	80	
4/2.5	6/2.5	6/2.5	10/4	10/4	4	6	6	6	10	10	16	
30	50	60	75	75	100	125	150	175	200	250	300	
G 1"												
0.3												
2.6						8.4						
10.8						25.5						
0.01						0.03						

КОМФОРТ

Комфорт идеально подходит для автономного отопления загородных домов, коттеджей, бань, детских садов и других помещений.

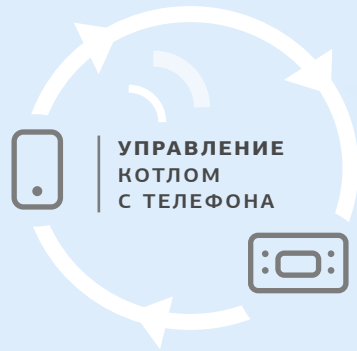

УПРАВЛЕНИЕ КОТЛОМ С ТЕЛЕФОНА

GSM-модуль

плата котла

24 мес
гарантия

ГАРАНТИРУЕМ ДОЛГОВЕЧНОСТЬ, НАДЕЖНОСТЬ И КАЧЕСТВО ПРОДУКЦИИ.

ПРЕИМУЩЕСТВА

- Котел-моноблок
Котел с блоком управления выполнены в одном корпусе
- Циркуляционный насос*
Легкий монтаж, ведь насос встроен в корпус котла
* с моделью Комфорт-Плюс
- Цифровой регулятор
Точность регулирования и поддержание температуры теплоносителя
- Ступени мощности
Автоматический или ручной выбор количества включенных ступеней
- ТЭНы на общей гайке
Блочная конструкция ТЭНа делает удобной его эксплуатацию и обслуживание
- Нержавеющий блок-ТЭН
Отсутствие коррозии ТЭНов, впаивных в латунную гайку
- Защита от перегрева
Аварийный термовыключатель не позволяет превысить допустимую температуру воды
- Качество теплоизоляции
Теплоизоляция сохраняет тепло в котле и защищает внутренние элементы
- опция** Автоматика котла
С контроллером колебания температуры на улице станут незаметны
- Экологичность
Безопаснее, чем твердо-топливные или жидко-топливные котлы
- Манометр
Контроль за давлением в котле
- Датчик комнатной T°
Входит в комплект. Управление котлом по температуре в помещении.
- Защита от перегрузок
Автоматические выключатели предотвращают перегрузки электрических цепей
* модели Комфорт до 7.5 кВт

Ответим на любые вопросы
8 800 100 24 65
бесплатная линия
сайт WWW.NVSK.NET

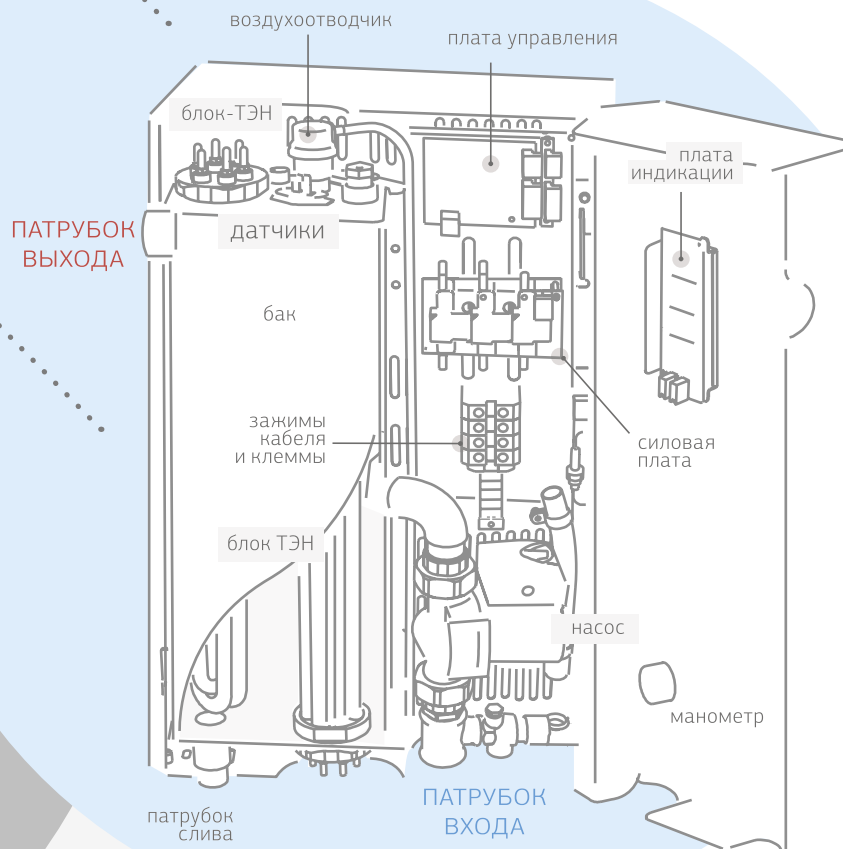

Комфорт содержит в себе элементы группы безопасности, снабжен цифровым терморегулятором и датчиком комнатной температуры. Модели Комфорт-Плюс (7.5 кВт и выше) имеют встроенный насос.

НА ВСЕХ ЭТАПАХ СБОРКИ МЫ ТЩАТЕЛЬНО СЛЕДИМ ЗА КАЧЕСТВОМ БУДУЩЕГО КОТЛА

ОБЩИЕ ПАРАМЕТРЫ

Тепловая мощность (кВт)	35-125
Отапливаемая площадь (м²)	350-1250
Температура теплоносителя (°C)	5-90



Универсал справится с автономным отоплением складских, производственных, сельскохозяйственных и жилых зданий. Он монтируется на стене и не требует отдельного помещения.

Котел совмещает в себе минимальные габариты и максимальную надежность. Используется как основной, или дополнительный источник тепла.

ПОКАЗАТЕЛИ

V	Номинальное напряжение, ±10%	380
МПа	Максимальное давление	0.4
мм	Высота / Ширина / Толщина	820 / 335 / 206
кВт	1-я ступень мощности	5
кВт	2-я ступень мощности	10
кВт	3-я ступень мощности	20
°C	Диапазон регулирования температуры теплоносителя	5-90
A	Номинальный ток автоматического выключателя по фазе	63
мм²	Требуемая площадь поперечного сечения медного провода подводящего кабеля	16
м²	Рекомендуемая отапливаемая площадь, при высоте потолков не более 2.7 м, tнар = -25 °C	350
дюйм	Присоединительная резьба, вход/выход тр.	1 1/2"
л	Объем бака	23
кг	Масса	22
м³	Объем в упаковке	0.08

ВЫБЕРИТЕ МОЩНОСТЬ КОТЛА

	35	40	45	50	60	75	85	90	100	125
Высота / Ширина / Толщина	820 / 335 / 206					820 / 499 / 206				
1-я ступень мощности	5	10	10	10	20	15	15	20	20	25
2-я ступень мощности	10	10	15	20	20	20	30	30	40	50
3-я ступень мощности	20	20	20	20	20	40	40	40	40	50
Диапазон регулирования температуры теплоносителя	5-90									
Номинальный ток автоматического выключателя по фазе	63	80	80	100	125	160	160	160	200	250
Требуемая площадь поперечного сечения медного провода подводящего кабеля	16	16	25	25	35	50	70	70	70	95
Рекомендуемая отапливаемая площадь, при высоте потолков не более 2.7 м, tнар = -25 °C	350	400	450	500	600	750	850	900	1000	1250
Присоединительная резьба, вход/выход тр.	1 1/2"									
Объем бака	23					37				
Масса	22	30	30	30	30	50	50	50	50	50
Объем в упаковке	0.08					0.12				

УНИВЕРСАЛ

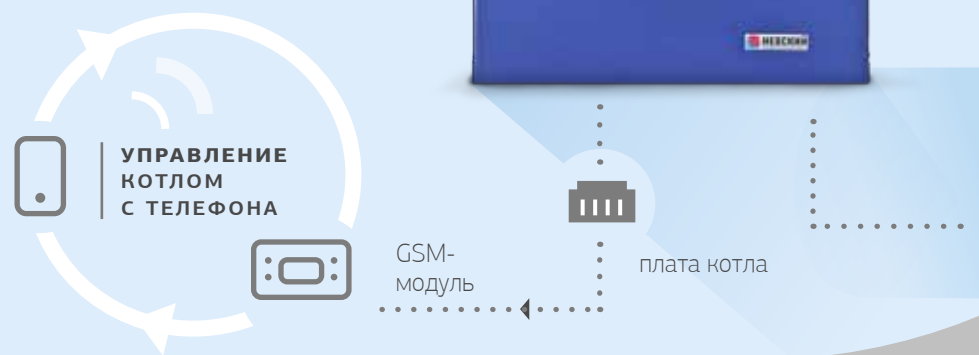

18 мес гарантия

ГАРАНТИРУЕМ ДОЛГОВЕЧНОСТЬ, НАДЕЖНОСТЬ И КАЧЕСТВО ПРОДУКЦИИ.

ПРЕИМУЩЕСТВА

- Котел-моноблок**
Котел с блоком управления выполнены в одном корпусе
- ТЭНов на общей гайке**
Удобная эксплуатация и обслуживание ТЭНов
- Защита от перегрева**
Аварийный термовыключатель не позволяет превысить допустимую температуру воды
- Ступени мощности**
Ручной выбор количества включенных ступеней мощности
- Незамерзающая жидкость**
Теплоносителем может быть вода или гликолевые растворы
- Нержавеющий блок-ТЭН**
Отсутствие коррозии ТЭНов, впаянных в латунную гайку
- Терморегулятор**
Плавное изменение температуры в котле
- Комнатный термостат**
Постоянство заданной температуры по температуре воздуха в помещении
- Качество теплоизоляции**
Теплоизоляция сохраняет тепло в котле и защищает внутренние элементы
- Экологичность**
Безопаснее, чем твердо-топливные или жидко-топливные котлы
- Манометр**
Контроль за давлением в котле
- Уведомления**
• температура воды в котле
• режим перегрева котла
• индикация ошибок
- Автоматика котла**
С контроллером колебания температуры на улице станут незаметны

Ответим на любые вопросы
8 800 100 2465
бесплатная линия
сайт WWW.NVSK.NET

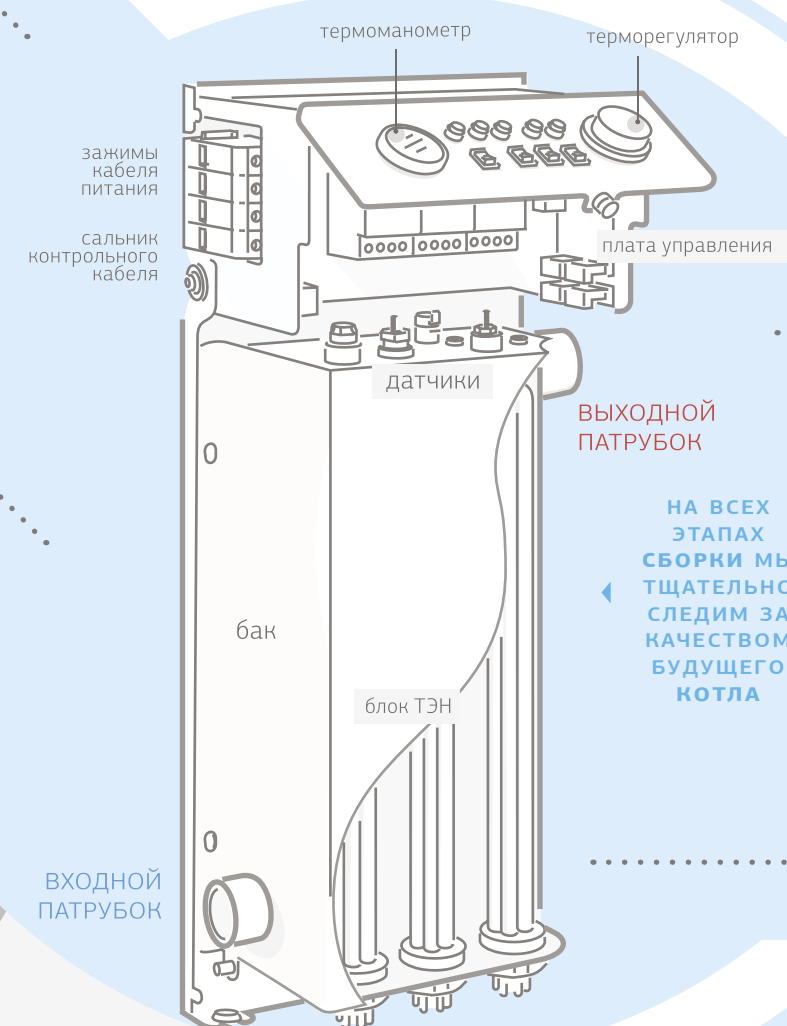

Универсал имеет каскадное включение ступеней, он контролирует наличие теплоносителя, входное напряжение. Имеется возможность подключения дополнительного реле протока и термостата.

НА ВСЕХ ЭТАПАХ СБОРКИ МЫ ТЩАТЕЛЬНО СЛЕДИМ ЗА КАЧЕСТВОМ БУДУЩЕГО КОТЛА

ОБЩИЕ ПАРАМЕТРЫ

Тепловая мощность (кВт) **150–2000**
 Отопляемая площадь (м²) **1500–20000**
 Температура теплоносителя (°C) **5–90**



Промышленный справится с задачами любой степени сложности. Он может отапливать производственные и общественные здания.

Шкаф автоматики и управления обеспечивает многоступенчатую защиту всего котла и нагревательных элементов. ШАУ содержит встроенный контроллер.

EAC ТОЛЬКО КАЧЕСТВЕННЫЕ МАТЕРИАЛЫ, ПРОВЕРЕННЫЕ ВРЕМЕНЕМ.

18 мес гарантия

ГАРАНТИРУЕМ ДОЛГОВЕЧНОСТЬ, НАДЕЖНОСТЬ И КАЧЕСТВО ПРОДУКЦИИ.

до 30% экономия энергии

ПРЕИМУЩЕСТВА

- Автоматика котла**: Колебания температуры на улице станут незаметны
- ТЭНы на общей гайке**: Удобная эксплуатация и обслуживание ТЭНов
- Защита от перегрузок**: Автоматический или ручной выбор количества включенных ступеней
- Цифровой регулятор**: Высокая точность регулирования и поддержания температуры теплоносителя
- Экологичность**: Безопаснее, чем твердотопливные или жидкотопливные котлы
- Нержавеющий блок-ТЭН**: Отсутствие коррозии ТЭНов, впаивных в латунную гайку
- Недельный программатор**: Позволяет задать режим работы на неделю вперед
- Защита от перегрева**: Аварийный термовыключатель не позволяет превысить допустимую температуру воды
- Переключатель фаз**: Бесперебойное питание цепей управления котла и их защита
- Манометр**: Контроль за давлением котла
- Датчик давления**: Отключение при давлении теплоносителя выше 5.5 атм
- ПИ-регулирование**: Автоматический выбор оптимального количества ступеней мощности
- Система охлаждения**: Автоматическая защита оборудования от перегрева
- Степени мощности**: Плавная регулировка температуры. Снижение нагрузки на общую сеть

Ответим на любые вопросы
8 800 100 24 65

ПОКАЗАТЕЛИ

В Номинальное напряжение ±10% 380
 МПа Максимальное давление 0.6
 мм Высота / Ширина / Толщина Котел 1289 / 475 / 662 1293 / 555 / 740 1293 / 640 / 825 1660 / 926 / 866 1660x2 / 926x2 / 866x2
 мм Высота / Ширина / Толщина ШАУ 824 / 569 / 171 1153 / 569 / 185 1227 / 570 / 245 1515 / 648 / 317 2280 / 1437 / 330 2280 / 2874 / 330
 кВт Максимальная мощность группы 6 12 18 24
 °C Диапазон регулирования температуры теплоносителя 5–90
 А Максимальный линейный ток 250 290 330 375 420 460 500 540 580 625 665 710 750 790 830 1250 1667 2500 3333
 А Рекомендуемый номинальный ток авто выключателя, при t_{окруж. среды} = 0–40 °C 315 315 400 400 500 500 630 630 630 630 800 800 800 1000 1000 1250 2000 2900 4000
 мм² Требуемая площадь провода подводящего кабеля, при напряжении питания 380 В 120 120 150 185 240 300 400
 м² Рекомендуемая отопляемая площадь, при высоте потолков не более 2.7 м, t_{нар} = -25 °C 1500 1750 2000 2250 2500 2750 3000 3250 3500 3750 4000 4250 4500 4750 5000 7500 10000 15000 20000
 дюйм Присоединительные фланцы, вход/выход ГОСТ 12821-80 50 / 10 80 / 10 100 / 10 150 / 10
 х 10³ л/ч Минимально необходимый проток через бак 7 16
 л Объем бака 120 140 250 500 1000 1000
 кг Масса 187 190 196 260 263 266 272 365 370 375 380 385 390 395 400 700 800 1400 1500
 м³ Объем упаковки (Котел + ШАУ) 1.1 1.2 2.3 4.5 7 8

ВЫБЕРИТЕ МОЩНОСТЬ КОТЛА

150	175	200	225	250	275	300	325	350	375	400	425	450	475	500	750	1000	1500	2000	
380																			
0.6																			
1289 / 475 / 662			1293 / 555 / 740				1293 / 640 / 825				1660 / 926 / 866			1660x2 / 926x2 / 866x2					
824 / 569 / 171	1153 / 569 / 185			1227 / 570 / 245			1515 / 648 / 317				2280 / 1437 / 330			2280 / 2874 / 330					
6															12		18	24	
25	50	50	50	50	50	50	50	75	75	75	75	75	75	100	100	100			100
5–90																			
250	290	330	375	420	460	500	540	580	625	665	710	750	790	830	1250	1667	2500	3333	
315	315	400	400	500	500	630	630	630	630	800	800	800	1000	1000	1250	2000	2900	4000	
120	120	150	185		240			300				400			шина 80 x 8	шина 100 x 10	шина 100x10 x2	шина 100x10 x3	
1500	1750	2000	2250	2500	2750	3000	3250	3500	3750	4000	4250	4500	4750	5000	7500	10000	15000	20000	
50 / 10			80 / 10									100 / 10			150 / 10				
7																			
120			140				250				500			1000		1000			
187	190	196	260	263	266	272	365	370	375	380	385	390	395	400	700	800	1400	1500	
1.1			1.2				2.3				4.5			7		8			

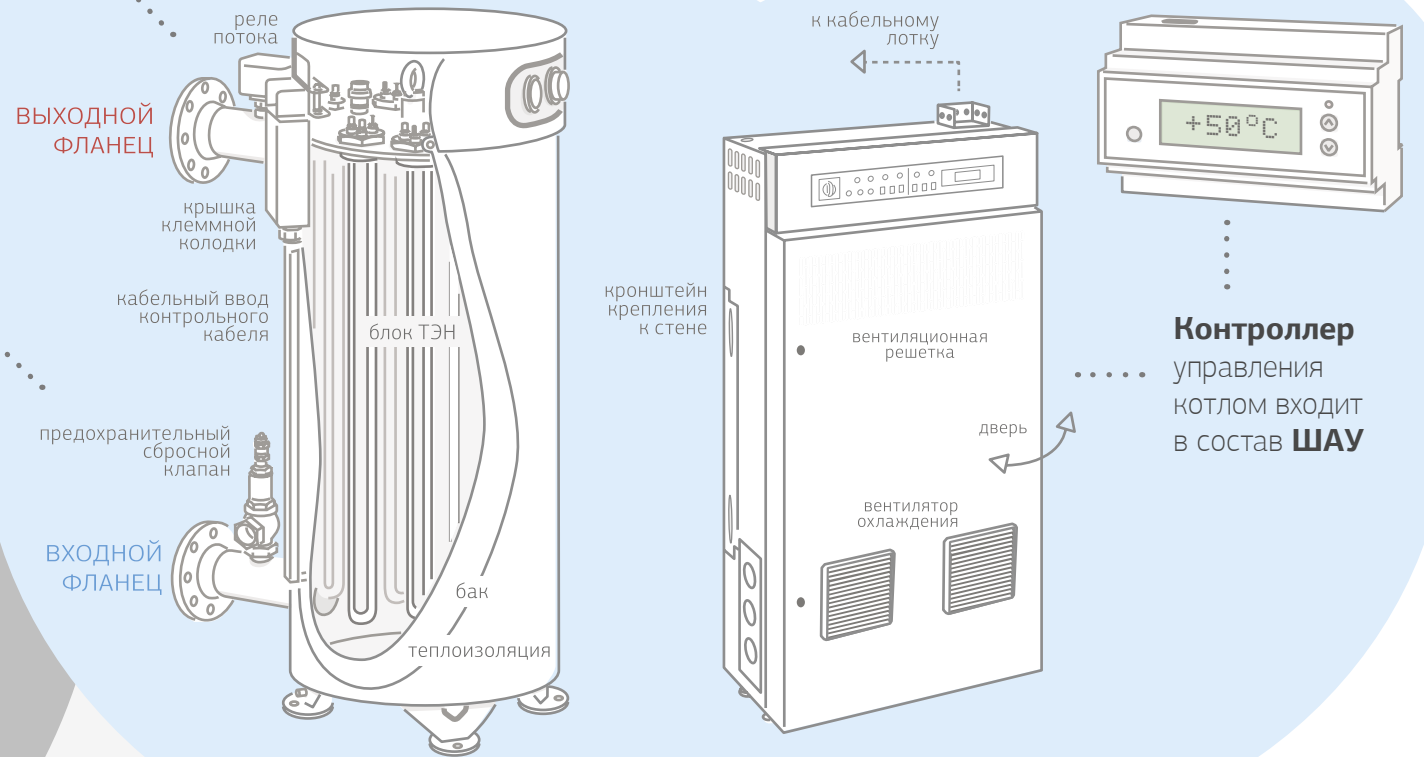

ОБЩИЕ ПАРАМЕТРЫ

Питающее напряжение (В) **220/380**
 Габариты (мм) **140x87x60**

Удобный LCD дисплей
 Показывает в реальном времени текущие параметры температуры:

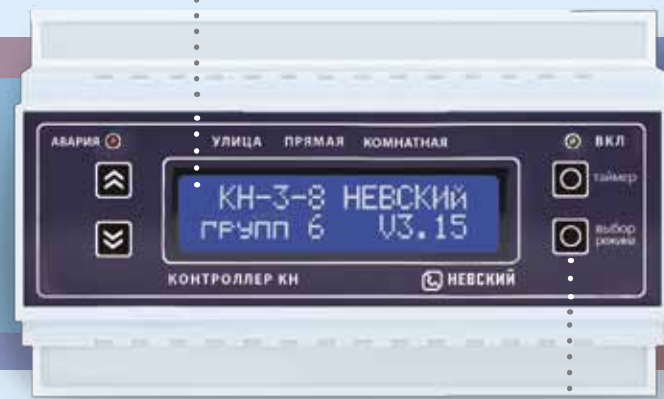

KN-2/KN-3 — энерго-сберегающие контроллеры. Управляют теплоснабжением, как производственных, так и жилых помещений.

Контроллер KN-3 входит в комплект котла *Промышленный*. Устанавливается внутри щитов ШАУ.

- ▶ По температуре помещения
- ▶ По температуре котла на входе
- ▶ По температуре котла на выходе
- ▶ По уличной температуре
- ВЫБОР РЕЖИМА**

- 1 Для поддержания комфортной температуры в небольших зданиях
- 2 Для поддержания "дежурной" температуры теплоносителя
- 3 Для использования в технологических процессах
- 4 **Шестнадцать режимов**, учитывающих теплопотери здания

GSM модуль через телефон осуществляет контроль и управление котлом (и другим отопительным оборудованием)



РЕЖИМЫ УПРАВЛЕНИЯ

- ▶ **Управление через датчик**
 Управление котлом по температуре в помещении при подключении температурного датчика;
- ▶ **Управление через каналы**
 Два независимых канала (1А и 5А) могут управлять любыми устройствами (по SMS)

Управление котлом с мобильного телефона

КАК ЭТО РАБОТАЕТ



Если возникнет проблема GSM-модуль пришлет SMS уведомление :)

ВАРИАНТЫ ПОДКЛЮЧЕНИЯ КОНТРОЛЛЕРОВ

- 1 По температуре на улице (СНАРУЖИ)
- 2 По температуре в помещении (ВНУТРИ)
- 3 По температуре в ПРЯМОМ ТРУБОПРОВОДЕ

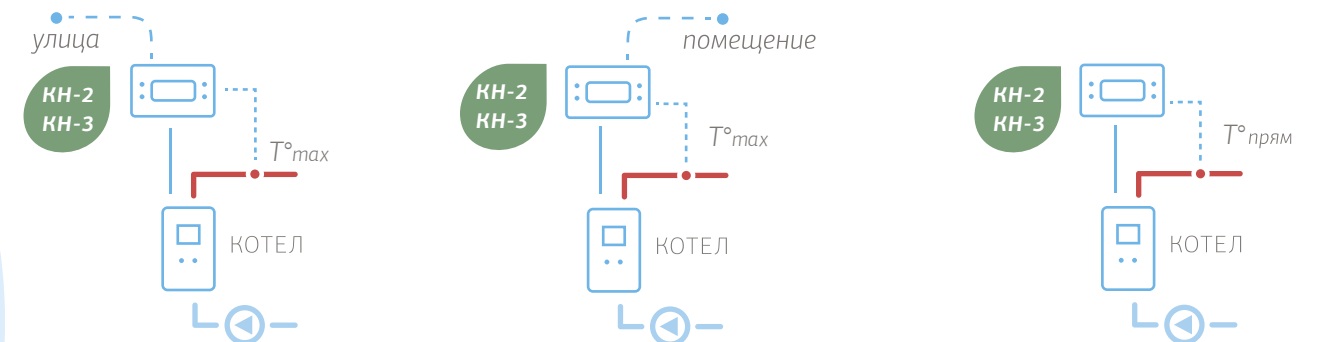

- 1 По температуре в ОБРАТНОМ ТРУБОПРОВОДЕ
- 2 ПРЯМОЕ УПРАВЛЕНИЕ КОТЛОМ
- 3 УПРАВЛЕНИЯ КАСКАДОМ КОТЛОВ

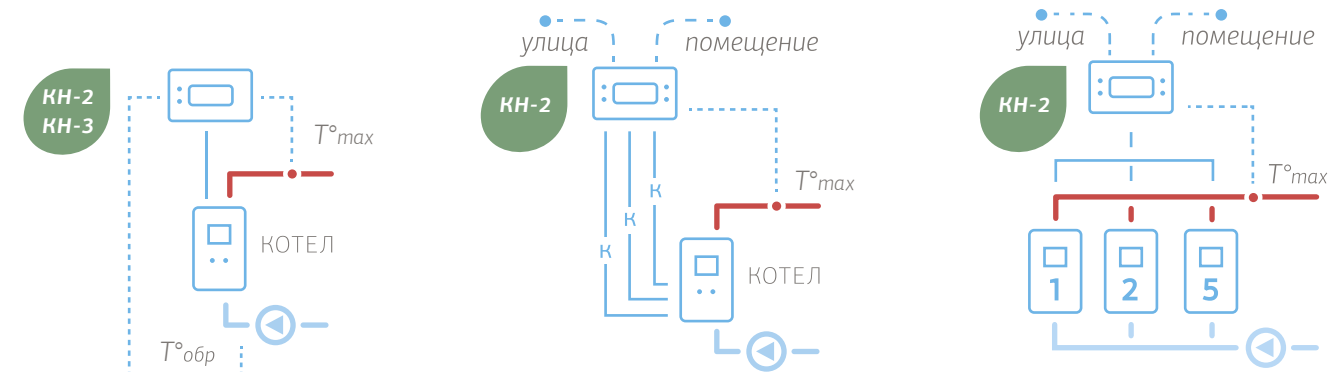

ВАРИАНТЫ ПОДКЛЮЧЕНИЯ GSM МОДУЛЯ

- 1 УПРАВЛЕНИЕ КОТЛОМ НЕВСКИЙ
- 2 УПРАВЛЕНИЕ КОТЛОМ ВМЕСТЕ С КОНТРОЛЛЕРОМ
- 3 УПРАВЛЕНИЯ ЛЮБЫМ КОТЛОМ

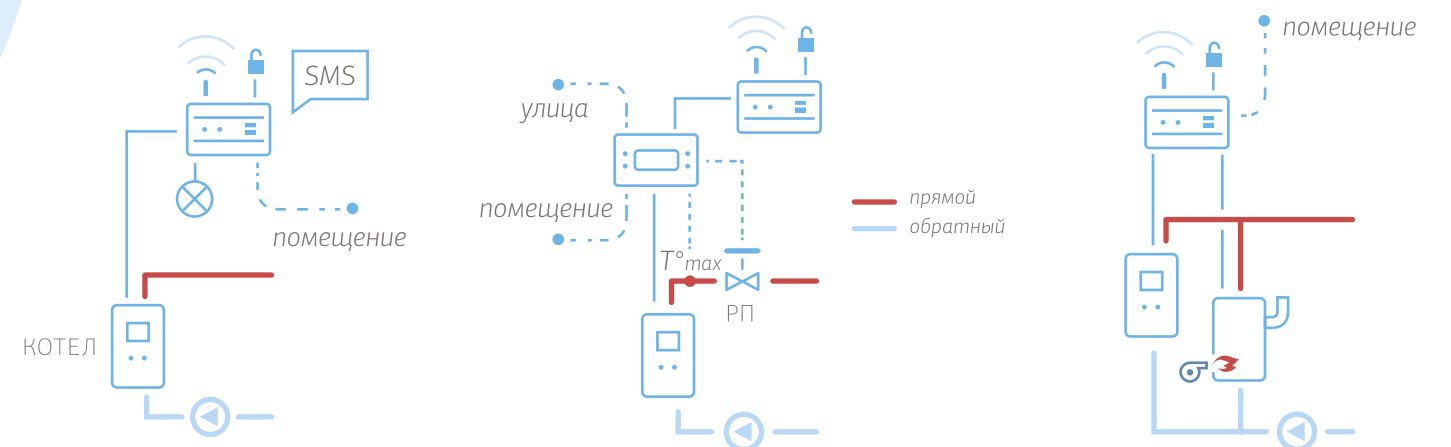

ОБЩИЕ ПАРАМЕТРЫ

Объем (л)	500-10 000
Температурные пределы (°C)	30-85
Материал бака (Сталь)	— нержавеющая — углеродистая

Водонагреватель предназначен для горячего водоснабжения жилых и промышленных объектов, больниц, учебных заведений и гостиничных комплексов.

↑ ↓ **ВЕРТИКАЛЬНОЕ ИСПОЛНЕНИЕ**

Бойлер обеспечивает пиковые расходы системы горячего водоснабжения. Может работать вместе с другими источниками тепла.

НАГРЕВАТЕЛЬ



ТОЛЬКО КАЧЕСТВЕННЫЕ МАТЕРИАЛЫ, ПРОВЕРЕННЫЕ ВРЕМЕНЕМ.

Варианты изготовления бака
(Н) нержавеющая сталь
(У) углеродистая сталь

ГАРАНТИРУЕМ ДОЛГОВЕЧНОСТЬ, НАДЕЖНОСТЬ И КАЧЕСТВО ПРОДУКЦИИ.

ПОКАЗАТЕЛИ

сталь	Материал бака
мм	Внешний диаметр D
мм	Высота H
кг	Масса
м³	Объем упаковки
мм	Толщина теплоизоляции
МПа	Допустимое давление
кВт	Рекомендуемая электрическая мощность встроенных ТЭНов (опция)
час	Время нагрева при рекомендуемой мощности от +5 до +65 °C, ΔT=60 °C
кВт	Максимальная электрическая мощность встроенных ТЭНов
°C	Пределы настройки термостата (±5)
В	Номинальное напряжение для блок-ТЭНов ±10%
кВт	Рекомендуемая мощность внешнего/внутреннего теплообменника (опция)
дюймы	Патрубки холодной/горячей воды, вн. резьба
дюймы	Сливной патрубок, вн. резьба
дюймы	Патрубок под пред. клапан, вн. резьба
дюймы	Гайка под гильзу терморегулятора/термоманометра, вн. резьба
кВт	Патрубок рециркуляции, вн. резьба (опция)
шт	Количество гаек под блок-ТЭН G 1 1/2" стандартная комплектация

ВЫБЕРИТЕ МОЩНОСТЬ КОТЛА

500	750	1000	1500	2000	2500	3000	4000	5000	6000	7000	8000	9000	10000
AISI 304/S235JR (ст.3)													
768	968	968	1172	1412	1514	1514	1614	1814	1814	2014	2014	2014	2114
2070	1782	2250	2169	2130	2192	2675	2675	2890	3390	3119	3570	3970	4050
120	160	200	300	350	500	650	1000	1200	1400	1500	1700	1800	2000
1.3	1.7	2.1	3.0	4.2	5.0	6.1	—	—	—	—	—	—	—
100													
0.6													
15	20	25	35	35	35	40	60	70	70	70	75	75	75
2.4	2.6	2.7	3	4	5	5.2	4.6	5	6	7	7.4	8.3	9.3
75			150				300						
от +30 до +85													
380													
45	45	60	60	60	90	120	120	180	180	270	270	360	450
1		2											
1		1 ¼											
1		1 ¼											
1/2													
1		1 ¼											
4				6									

ВОДОНАГРЕВАТЕЛЬ НА ЛЮБОЙ СЛУЧАЙ

БЕЗ НАГРЕВА

С НАГРЕВОМ



1 2 3 2+3

работа с котлом отопления работа без источников теплоснабжения работа при стабильном теплоснабжении работа при отключениях электропитания

За работу ТЭНов отвечает ШАУ (Шкаф Автоматики и Управления) подбирается и поставляется отдельно

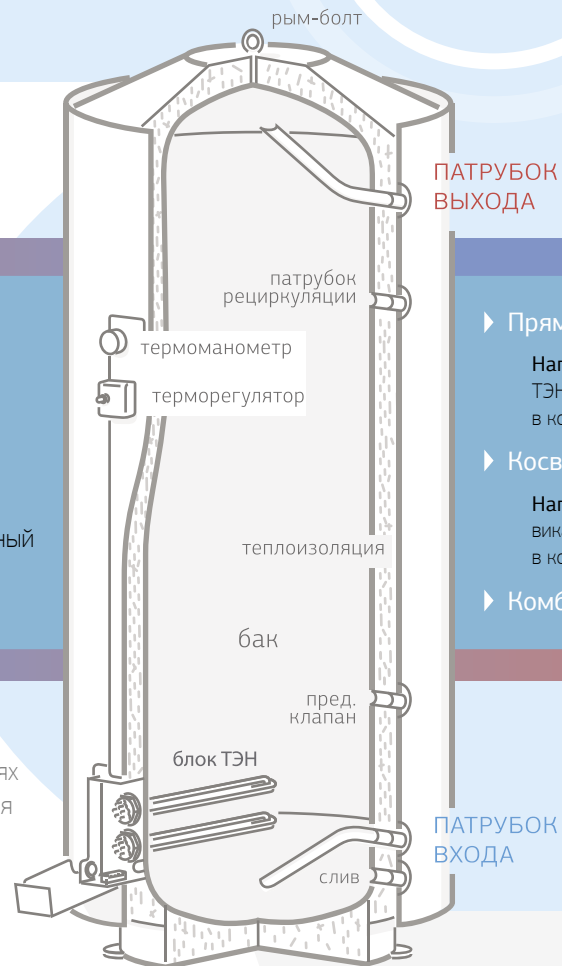

- ▶ **Прямой**
Нагрев от блок-ТЭНов, встроенных в корпус
- ▶ **Косвенный**
Нагрев от змеевика, встроенного в корпус
- ▶ **Комбинированный**

О ТОМ, КАК ПРОИСХОДИТ НАГРЕВ

ПРЕИМУЩЕСТВА

- ТЭНов на общей гайке
Удобная эксплуатация и обслуживание ТЭНов
- Манометр
Давление в бойлере всегда под контролем
- Защита от перегрузок
Автоматические выключатели предотвращают перегрузки электрических цепей
- Качество теплоизоляции
Теплоизоляция сохраняет тепло в бойлере и защищает его внутренние элементы
- Механический регулятор
Терморегулятор применяется для ограничения температуры воды в водонагревателе
- Нержавеющий блок-ТЭН
Отсутствие коррозии ТЭНов, впаивных в латунную гайку
- Предохранительный клапан
Автоматический сброс давления, выше допустимого
- Защита от перегрева
Аварийный термовыключатель не позволяет превысить допустимую температуру воды
- Экологичность
Теплоизоляция не содержит фенол и другие вредные летучие вещества

Ответим на любые вопросы
8 800 100 24 65

ОБЩИЕ ПАРАМЕТРЫ

Объем (л)	500–10 000
Температурные пределы (°C)	30–85
Материал бака (Сталь)	— нержавеющая — углеродистая

↔ **ГОРИЗОНТАЛЬНОЕ ИСПОЛНЕНИЕ**



Водонагреватель предназначен для горячего водоснабжения жилых и промышленных объектов, больниц, учебных заведений и гостиниц.

НАГРЕВАТЕЛЬ

EAC

ТОЛЬКО КАЧЕСТВЕННЫЕ МАТЕРИАЛЫ, ПРОВЕРЕННЫЕ ВРЕМЕНЕМ.



Варианты изготовления бака

- (H) нержавеющая сталь
- (Y) углеродистая сталь

ГАРАНТИРУЕМ ДОЛГОВЕЧНОСТЬ, НАДЕЖНОСТЬ И КАЧЕСТВО ПРОДУКЦИИ.

ПОКАЗАТЕЛИ

сталь	Материал бака
мм	Внешний диаметр D
мм	Высота H
мм	Длина L
кг	Масса
мм	Толщина теплоизоляции
МПа	Допустимое давление
кВт	Рекомендуемая электрическая мощность встроенных ТЭНов (опция)
час	Время нагрева при рекомендуемой мощности от +5 до +65 °C, ΔT=60 °C
кВт	Максимальная электрическая мощность встроенных ТЭНов
°C	Пределы настройки термостата (±5)
В	Номинальное напряжение для блок-ТЭНов ±10%
кВт	Рекомендуемая мощность внешнего/внутреннего теплообменника, (опция)
дюймы	Патрубки холодной/горячей воды, вн. резьба
дюймы	Сливной патрубок, вн. резьба
дюймы	Патрубок под пред. клапан, вн. резьба
дюймы	Гайка под гильзу терморегулятора/термоманометра, вн. резьба
кВт	Патрубок рециркуляции, вн. резьба (опция)
шт	Количество гаек под блок-ТЭН G 1 1/2" стандартная комплектация

ВЫБЕРИТЕ МОЩНОСТЬ КОТЛА

1000	1500	2000	2500	3000	4000	5000	6000	7000	8000	9000	10 000
AISI 304/S235JR (ст. 3)											
968	1172	1412	1514	1514	1614	2020	2220	2014	2420	2420	1720
1168	1372	1612	1714	1714	1814	2320	2520	2314	2720	2720	2300
2250	2169	2130	2192	2675	3070	3070	3570	3119	3750	3680	4370
200	300	350	500	650	1000	1200	1400	1500	1700	1800	2000
80				100							
0.6											
35	35	35	35	40	60	70	70	70	75	75	75
2	3	4	5	5.2	4.6	5	6	7	7.4	8.3	9.3
75	150	150	150	300							
от +30 до +85											
380											
60	60	60	90	120	120	180	180	270	270	360	450
2											
1 1/4											
1 1/4											
1/2											
1 1/4											
4						6					

ПРЕИМУЩЕСТВА

- ТЭНы на общей гайке
Удобная эксплуатация и обслуживание ТЭНов
- Манометр
Давление в бойлере всегда под контролем
- Защита от перегрузок
Автоматические выключатели предотвращают перегрузки электрических цепей
- Качество теплоизоляции
Теплоизоляция сохраняет тепло в бойлере и защищает его внутренние элементы
- Механический регулятор
Терморегулятор применяется для ограничения температуры воды в водонагревателе
- Нержавеющий блок-ТЭН
Отсутствие коррозии ТЭНов, впаянных в латунную гайку
- Предохранительный клапан
Автоматический сброс давления, выше допустимого
- Защита от перегрева
Аварийный термовыключатель не позволяет превысить допустимую температуру воды
- Экологичность
Теплоизоляция не содержит фенол и другие вредные летучие вещества

Ответим на любые вопросы
8 800 100 2465

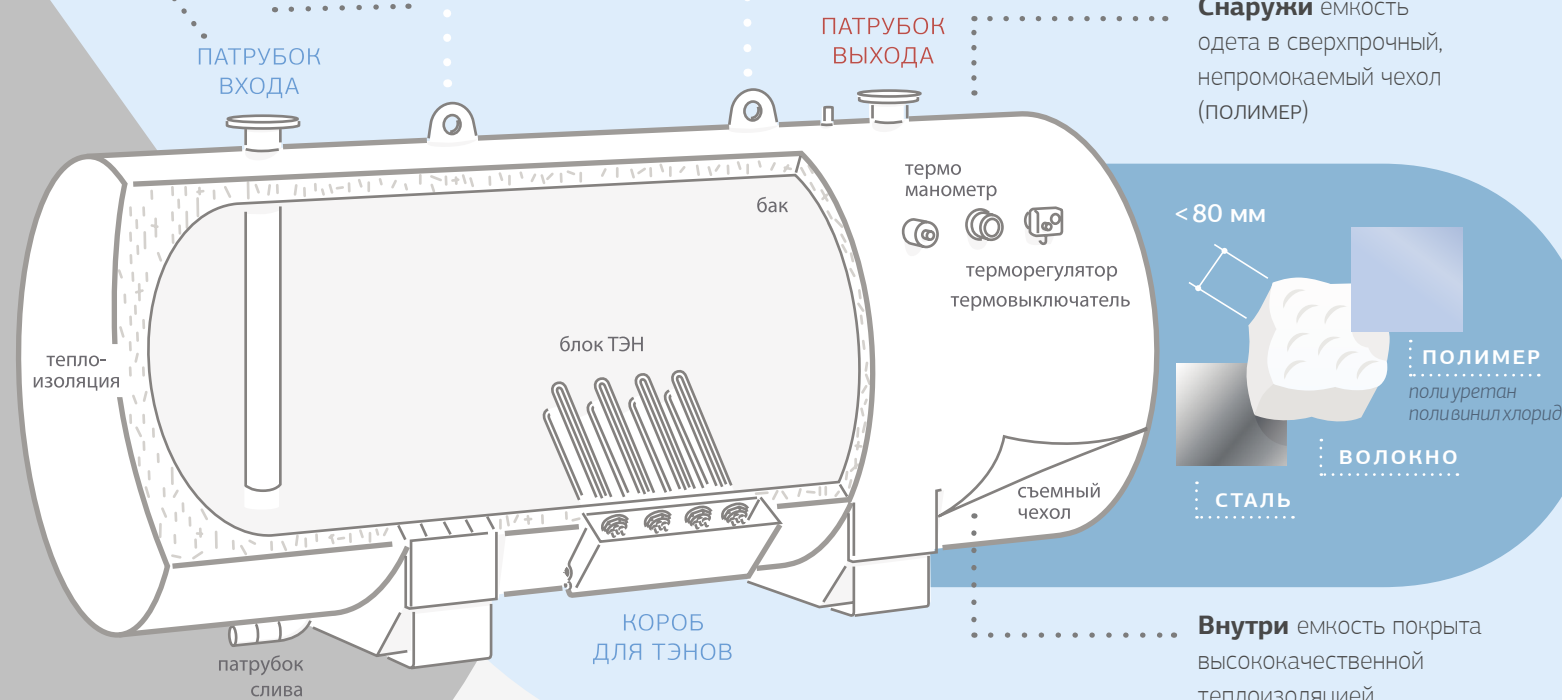

НА ВСЕХ ЭТАПАХ СБОРКИ МЫ ТЩАТЕЛЬНО СЛЕДИМ ЗА КАЧЕСТВОМ БУДУЩЕГО НАГРЕВАТЕЛЯ

ОБЩИЕ ПАРАМЕТРЫ

Тепловая мощность (кВт)	150-1000
Номинальное напряжение (В)	380
Температура теплоносителя (°C)	5-80



При разнице температур в 30°C, в зависимости от модели, производительность достигает **от 4300 до 28 600 (л/ч)**

Мастер применяется для горячего водоснабжения общественных и производственных зданий, а также для технологических целей.

НАГРЕВАТЕЛЬ



ТОЛЬКО КАЧЕСТВЕННЫЕ МАТЕРИАЛЫ, ПРОВЕРЕННЫЕ ВРЕМЕНЕМ.

Нержавеющая сталь

18 мес
гарантия

ГАРАНТИРУЕМ ДОЛГОВЕЧНОСТЬ, НАДЕЖНОСТЬ И КАЧЕСТВО ПРОДУКЦИИ.

ПРЕИМУЩЕСТВА

- Автоматика**
Контроллер регулирует температуру и подбирает мощность нагрева
- Нержавеющий блок-ТЭН**
Отсутствие коррозии ТЭНов, впаянных в латунную гайку
- Манометр**
Контроль за давлением в водонагревателе
- ПИ-регулирование**
Автоматический выбор количества ступеней мощности
- Настройка гистерезиса**
Возможность ограничение min/max температуры нагрева
- Качество теплоизоляции**
Быстрый нагрев и медленное остывание воды. Экономия электроэнергии.
- Система охлаждения**
Автоматическая защита оборудования от перегрева
- Реле протока**
Реле отключает питание при отсутствии циркуляции теплоносителя
- Воздухоудалитель**
Исключает образование воздушной пробки
- Переключатель фаз**
Бесперебойное питание цепей управления и их защита
- Датчик давления**
Отключение при давлении теплоносителя выше 5.5 атм
- Защита от перегрева**
Термоограничитель не дает превысить допустимую температуру воды
- Предохранительный клапан**
Автоматический сброс, если давления выше допустимого
- Экологичность**
Теплоизоляция не содержит фенол и другие вредные летучие вещества

ПОКАЗАТЕЛИ

В	Номинальное напряжение	380
МПа	Максимальное давление	0.6
мм	Высота / Ширина / Глубина	1247 / 475 / 662 / 1247 / 555 / 740 / 1247 / 640 / 829 / 1287 / 850 / 1069
мм	Высота / Ширина / Глубина	824 / 569 / 171 / 1159 / 569 / 171 / 1227 / 569 / 231 / 1518 / 648 / 338.5 / 2244 / 1401 / 338.5
кВт	Максимальная мощность группы	6 групп
°C	Диапазон регулирования температуры теплоносителя	5-80
°C	Температура теплоносителя, термоограничитель	0-85
°C	Температура срабатывания аварийного термовыключателя	90±3
А	Максимальный линейный ток	250 290 330 375 420 460 500 540 580 625 665 710 750 790 830 1250 1667
мм²	Требуемая площадь провода питания, медь	120 120 150 185 240 300 400 шина 80 x 10 шина 100 x 10
х 1000 л/ч	Производительность при разнице температур на входе и на выходе, не более:	ΔT=30 °C: 4.3 5 5.7 6.4 7.1 7.8 8.6 9.3 10 10.7 11.4 12.1 12.9 13.6 14.3 21.5 28.6 ΔT=35 °C: 3.6 4.3 4.9 5.5 6.1 6.7 7.3 7.9 8.6 9.2 9.8 10.4 11 11.6 12.2 18.4 24.5 ΔT=65 °C: 1.9 2.3 2.6 2.9 3.3 3.6 3.9 4.3 4.6 4.9 5.2 5.6 5.9 6.2 6.6 9.9 13.2
дюйм	Присоединительный размер патрубков, вход/выход	нр G2 Фланец 65-10 ГОСТ 12820-80 Фланец 80-10 ГОСТ 12820-80
?	Минимально необходимый проток через бак (х 1000 л/ч)	3.5 4.5 7
л	Объем бака	120 140 250 500
кг	Масса	187 190 196 260 263 266 272 365 370 375 380 385 390 395 400 700 800
м³	Объем упаковки (Котел + ШАУ)	1.1 1.2 2.3 4.5

ВЫБЕРИТЕ МОЩНОСТЬ КОТЛА

150	175	200	225	250	275	300	325	350	375	400	425	450	475	500	750	1000
380																
0.6																
1247 / 475 / 662			1247 / 555 / 740				1247 / 640 / 829				1287 / 850 / 1069					
824 / 569 / 171			1159 / 569 / 171			1227 / 569 / 231			1518 / 648 / 338.5				2244 / 1401 / 338.5			
6 групп																
25	50	50	50	50	50	50	75	75	75	75	75	75	100	100	125	175
5-80																
0-85																
90±3																
250	290	330	375	420	460	500	540	580	625	665	710	750	790	830	1250	1667
120	120	150	185	240			300			400				шина 80 x 10	шина 100 x 10	
4.3	5	5.7	6.4	7.1	7.8	8.6	9.3	10	10.7	11.4	12.1	12.9	13.6	14.3	21.5	28.6
3.6	4.3	4.9	5.5	6.1	6.7	7.3	7.9	8.6	9.2	9.8	10.4	11	11.6	12.2	18.4	24.5
1.9	2.3	2.6	2.9	3.3	3.6	3.9	4.3	4.6	4.9	5.2	5.6	5.9	6.2	6.6	9.9	13.2
нр G2		Фланец 65-10 ГОСТ 12820-80										Фланец 80-10 ГОСТ 12820-80				
3.5		4.5										7				
120		140				250				500						
187	190	196	260	263	266	272	365	370	375	380	385	390	395	400	700	800
1.1		1.2				2.3				4.5						

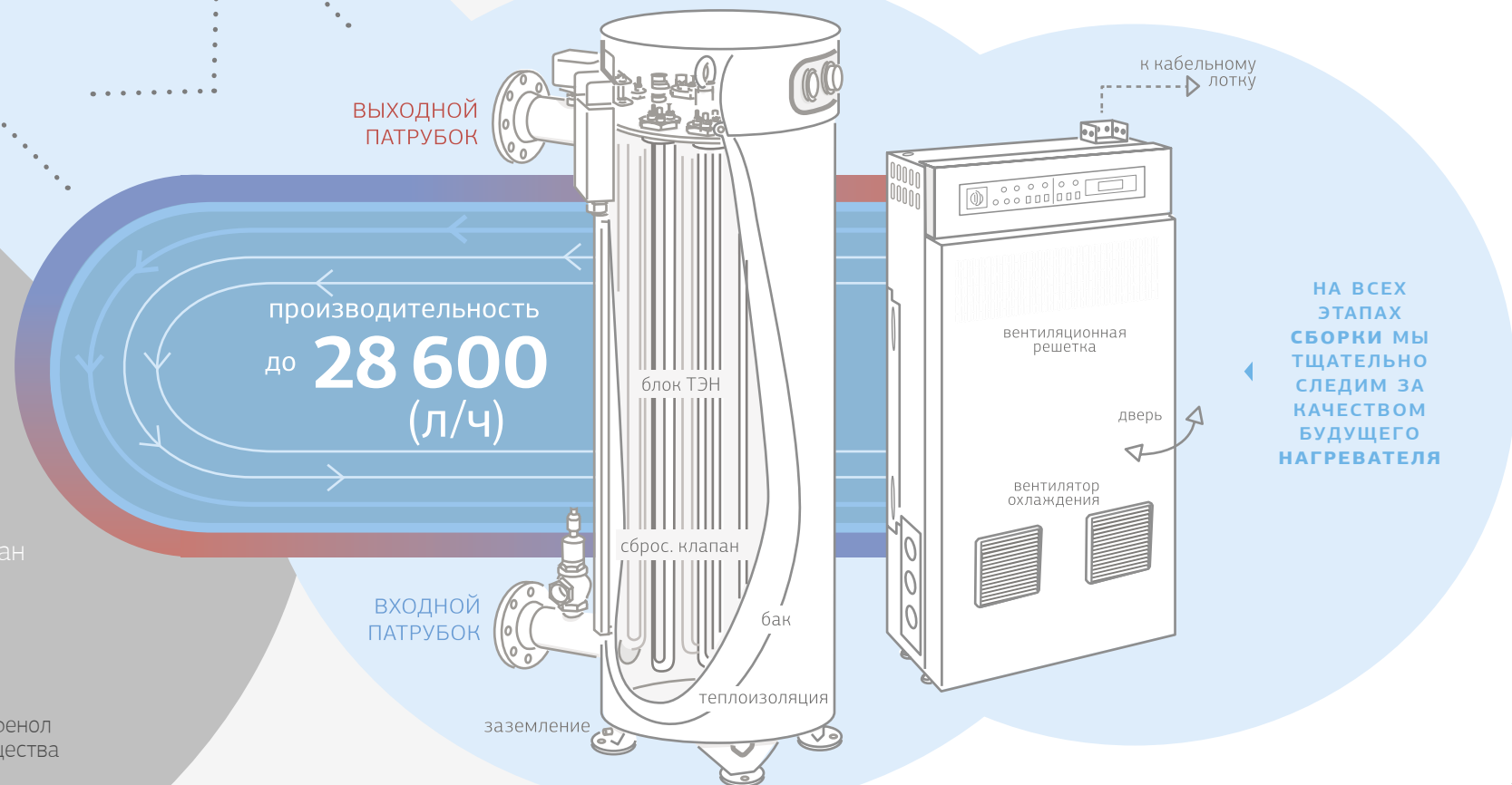

производительность до **28 600 (л/ч)**

НА ВСЕХ ЭТАПАХ СБОРКИ МЫ ТЩАТЕЛЬНО СЛЕДИМ ЗА КАЧЕСТВОМ БУДУЩЕГО НАГРЕВАТЕЛЯ

Электрокотельные необходимы для обеспечения автономного отопления и горячего водоснабжения жилых, общественных и промышленных зданий.

НУЖНЫ КОГДА

центральное отопление еще не подведено

электричество — единственный источник энергии

электричество — побочный продукт производства

необходим резервный источник тепла

Котельная может работать как **основной** и как **резервный** источник теплоснабжения.

до **30 000 (м²)** отапливаемая площадь



НА ВСЕХ ЭТАПАХ мы тщательно следим за качеством будущей котельной

1

Обсуждение бюджета. Подготовка КП. Условный расчет.

СМЕТА

2

Проектирование. Совместная корректура.

ПРОЕКТ

3

Изготовление модуля. Сборка узлов.

ПРОИЗВОДСТВО

4

Доставка в любую точку России.

ДОСТАВКА

5

Работы по установке котельной на месте.

МОНТАЖ

6

Проверка и настройка. Пусконаладочные работы.

КАК СОЗДАЕТСЯ КОТЕЛЬНАЯ



Модульные
Когда нужна мобильность и скорость



Стационарная
Если важна производительность

КАРКАСНЫЕ

Если нужна котельная в уже построенном здании

ПЕРЕДВИЖНЫЕ

В случае аварийного теплоснабжения

Крышные

Если высока плотность существующей застройки

Разнообразие задач определяют виды котельных



Котельная представляет утепленный транспортабельный контейнер, в котором размещены: электрические котлы, электрический щит (для управления, контроля и автоматики), расширительные емкости, насосы, система трубопроводов и арматура.

ВЫБЕРИТЕ МОЩНОСТЬ КОТЕЛЬНОЙ

ПОКАЗАТЕЛИ	ВЫБЕРИТЕ МОЩНОСТЬ КОТЕЛЬНОЙ								
	50	100	375	500	1000	1500	2000	2500	3000
шт	2	2	3	2	2	3	4	5	6
кВт	25	50	125	250	500	500	500	500	500
м ²	500	1000	3750	5000	10000	15000	20000	25000	30000
Гкал/ч	0.043	0.086	0.322	0.43	0.859	1.29	1.719	2.145	2.58

ЭЛЕМЕНТЫ КОТЕЛЬНОЙ

Блок-модуль

модульность упрощает модернизацию, обслуживание и ремонт

КОТЕЛ

отапливает большие помещения, управление за счет ШАУ

РАСШИРИТЕЛЬНЫЙ БАК

компенсирует температурные расширения теплоносителя

НАСОСНАЯ СТАНЦИЯ

осуществляет циркуляцию воды в системе обогрева

ВРУ

управляют вводом электропитания в котельной

ВЕНТИЛЯЦИЯ

дает постоянный приток воздуха для работы

АРМАТУРА

включает и отключает агрегаты котельной, ее элементы

СИГНАЛИЗАЦИЯ

выявляет и защищает возгорания в котельной

РАСШИРЕННЫЕ УСЛУГИ

Учет воды

Водоподготовка

Автоматизация

Контур ГВС

ЭКОНОМ

КОТЛЫ

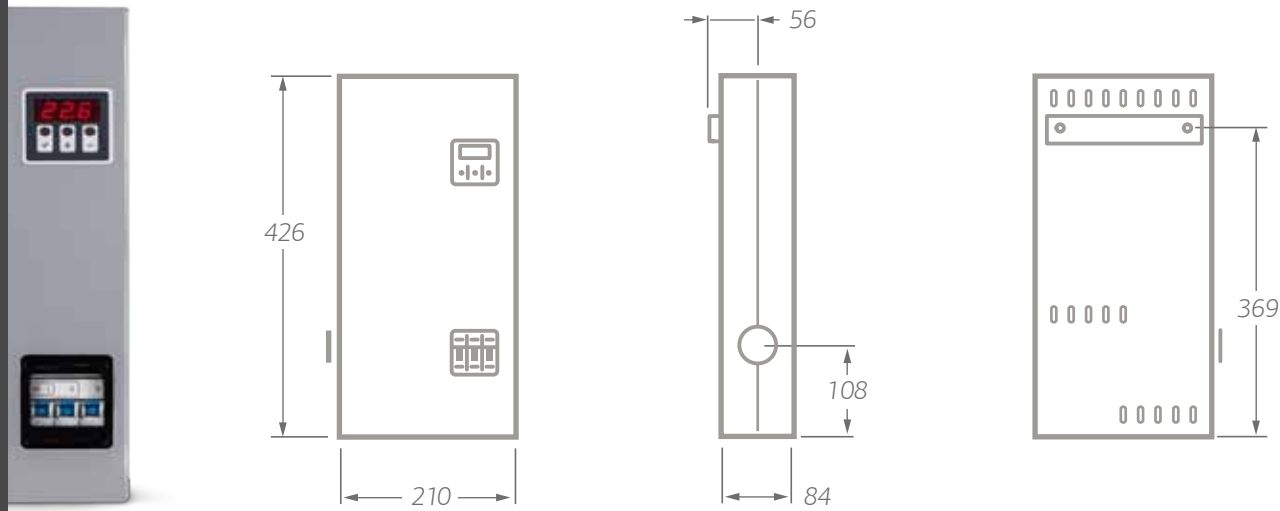

КОМФОРТ

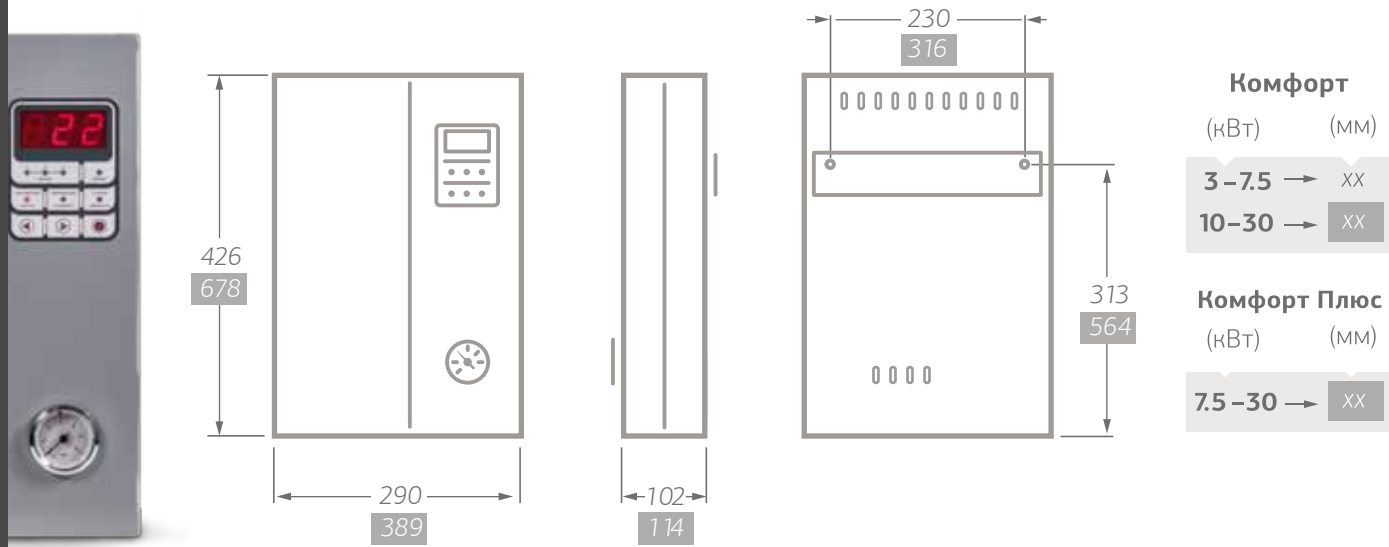

УНИВЕРСАЛ

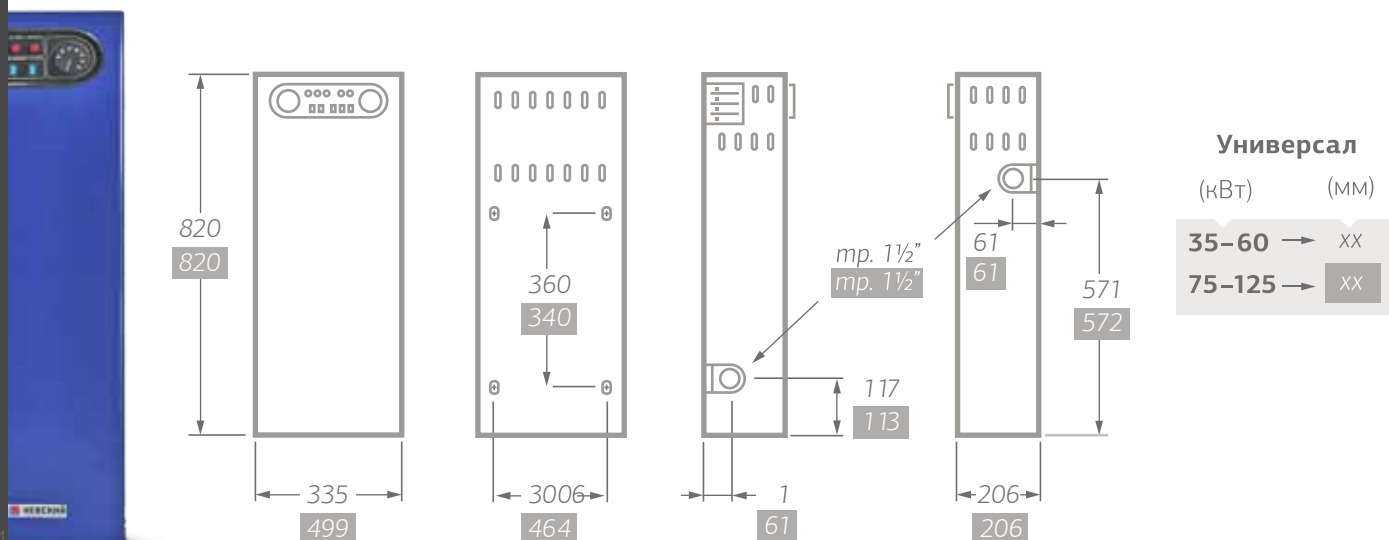

ВОДОНАГРЕВАТЕЛИ

ГОРИЗОНТАЛЬНЫЙ

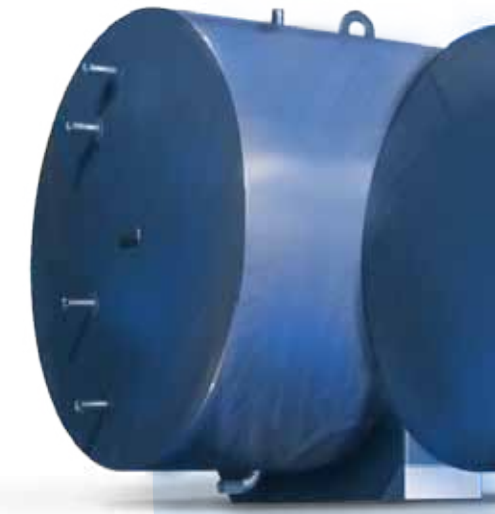
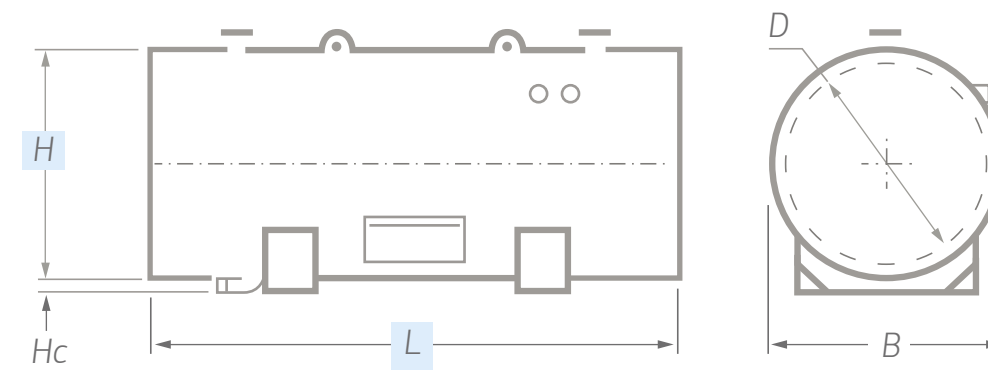

ВЫБЕРИТЕ ЕМКОСТЬ НАГРЕВАТЕЛЯ (л)

	1000	1500	2000	2500	3000	4000	5000	6000	7000	8000	9000	10000
D (диаметр бака)	808	1012	1212	1212	1314	1614	1514	1514	1814	1814	1814	1814
B внешний диаметр	968	1172	1412	1412	1514	1514	1714	1714	2014	2014	2014	2014
H высота	1168	1372	1612	1612	1714	1814	1914	1914	2314	2314	2314	2314
L длина	2250	2169	2130	2770	2675	3070	3200	3750	3119	3520	3900	4530
Hc высота патрубка	60	60	60	60	60	60	75	75	75	75	75	75

AISI 304
нержавеющая

Доступные варианты изготовления бака

S235JR
углеродистая

ВЫБЕРИТЕ ЕМКОСТЬ НАГРЕВАТЕЛЯ (л)

	D	H	L
500	768	2070	1070
750	968	1782	1273
1000	968	2250	1273
1500	1172	2169	1478
2000	1412	2130	1714
2500	1514	2192	1816
3000	1514	2675	1816
4000	1614	2675	2320
5000	2020	3070	2320
6000	2020	3570	2520
7000	2014	3119	2400
8000	2420	3750	2720
9000	2420	3680	2720
10000	2420	4030	2020

ВЕРТИКАЛЬНЫЙ



Габаритные размеры водонагревателя можно изменить по такелажным проемам и способу транспортировки

ПАРТНЕРЫ И СОТРУДНИЧЕСТВО

Вы, наверняка, как и мы, цените работу в команде.

Если ваша компания работает в России или в странах СНГ мы всегда открыты для сотрудничества. Выберите формат, который подойдет именно вам.

МАГАЗИН-ПАРТНЕР

- ▶ Наличие юридического лица, или индивидуального предпринимателя;
- ▶ Опыт работы с отопительным или нагревательным оборудованием.

ОФИЦИАЛЬНЫЙ ДИЛЕР

- ▶ Профильная компания, имеющая постоянных клиентов и сеть магазинов в регионах;
- ▶ Способен выполнять работу по проектированию, шеф-монтажу и сервисному обслуживанию

СЕРВИС-ЦЕНТР

- ▶ Гарантийное и пост-гарантийное обслуживание товаров Невский;
- ▶ Услуги по монтажу, пуско-наладке и настройке оборудования Невский.

ВЫБИРАЙТЕ ТО, ЧТО ПОДОЙДЕТ ИМЕННО ВАМ.

ЕДИНАЯ ПАРТНЕРСКАЯ ПРОГРАММА

- ▶ Единые цены и система скидок
- ▶ Рекламное продвижение в сети
- ▶ Гарантийное сопровождение
- ▶ Техническая поддержка

ГЕОГРАФИЯ ПАРТНЕРОВ

Страна огромных возможностей, где бы вы не находились



Мы готовы сотрудничать в России и странах СНГ

- 1 ЦЕНТРАЛЬНЫЙ
- 2 СЕВЕРО-ЗАПАДНЫЙ
- 3 ПРИВОЛЖСКИЙ
- 4 ЮЖНЫЙ
- 5 УРАЛЬСКИЙ
- 6 СИБИРСКИЙ

1 ЦЕНТРАЛЬНЫЙ

Брянск	ООО «ТЕРМОТАЙМ»	+7 (4832) 330419
Воронеж, обл.	ООО «БОРГАЗО АППАРАТ»	+7 (47354) 63978
Москва	ООО «ГАЗНОМПЛЕКС МОНТАЖ»	+7 (499) 9220123
Москва	ООО «КУЛЕВЕР»	+7 (495) 2015992
Москва	ООО «СТРОНГ СЕРВИС»	(495) 661 24 50
Москва	ООО «ЭПСТОН ГРУП»	+7 (495) 6486209
Моск. обл.	ООО «АНВАМАРКЕТ»	+7 (495) 6434283
Моск. обл.	ООО «ИНЖЕНЕРНЫЕ СИСТЕМЫ»	+7 (499) 3981003
Моск. обл.	ООО «КОНСТЕХ»	+7 (495) 6400979
Орел	ООО «ЭФЕКТИВНЫЕ ТЕХНОЛОГИИ»	+7 (486) 2475727
Рязань	ООО «И. К. ВЕЛЕС»	+7 (495) 7441164
Тула	ООО «КЛИМАТ 71»	+7 (4872) 790015
Тула	ООО ГК «РОСЭНЕРГО»	+7 (4872) 524008
Химки	ООО «КОМФОРТ ПЛЮС»	+7 (499) 3981003

2 СЕВЕРО-ЗАПАДНЫЙ

В. Новгород	ООО «НОВОГАЗ»	+7 (911) 6002274
Вел. Устюг	ООО «ФОРМУЛА ТЕПЛА»	+7 (921) 0694483
Ленин. обл.	ООО «СТМАГАЗИН»	+7 (921) 9977330
Петрозаводск	«НАСОС КОМПЛЕКТ»	+7 (8142) 530103
Петрозаводск	ООО «САНТЕХ КОМПЛЕКТ ОНЕГО»	+7 (8142) 575581
С.-Петербург	ООО «АБАК»	+7 (812) 3747383
С.-Петербург	ООО «АНВАТРЕЙД»	+7 (906) 2436009
С.-Петербург	ООО «АНТАШ»	+7 (812) 9837720
С.-Петербург	ООО «АСПЕН»	+7 (812) 9250396
С.-Петербург	ООО «ГИДРОПЕКС»	+7 (812) 2924343
С.-Петербург	ООО «КИЛОВАТТ НЕВА»	+7 (812) 6482414
С.-Петербург	ООО «КЛИМАТ ТЕПЛО»	+7 (812) 9576632
С.-Петербург	ООО «КЛИМАТ СТРОЙПРОГРЕСС»	+7 (812) 4380815
С.-Петербург	ООО «КУПИ24»	+7 (812) 6482414
С.-Петербург	ООО «ЛС»	+7 (812) 7421624

2 СЕВЕРО-ЗАПАДНЫЙ

С.-Петербург	ООО «ПВР»	+7 (812) 9832733
С.-Петербург	ООО «ПРОМ РЕКОНСТРУКЦИЯ»	+7 (812) 9530608
С.-Петербург	ООО «ПРОФСТРОЙ-И»	+7 (812) 4956374
С.-Петербург	ООО «САУН КОМПЛЕКТ»	+7 (812) 9250396
С.-Петербург	ООО «СД МАРКЕТ»	+7 (812) 3094406
С.-Петербург	«ТЕХИНТЕРПРОФ»	+7 (812) 4383058
С.-Петербург	ООО «ТОР-М»	+7 (812) 3397395
С.-Петербург	ООО «ЭНОПЛАН»	+7 (812) 6424141
Старая Русса	ИП КУЗНЕЦОВ Ю. П.	+7 (921) 2042558

3 ПРИВОЛЖСКИЙ

Йошкар-Ола	ООО «ГАЗТЕХТОРГ»	+7 (8362) 213793
Саратовская область	ООО СМП «НАРОДНЫЙ ВОДОПРОВОД»	+7 (8452) 746168
Уфа	ООО «УЦПС»	+7 (3472) 464748

4 ЮЖНЫЙ

Армавир	ИП ПЕТУХОВ Г. А.	+7 (917) 5472222
Краснодар	ООО «ИГНИС ЮГ»	+7 (928) 4738469
Краснодар	ЗАО «ЭНЕРГО МАШКОМПЛЕКТ»	+7 (918) 2459576
Ростов-на-Дону	ООО «ИМВО»	+7 (863) 2006552

5 УРАЛЬСКИЙ

Екатеринбург	ООО «МК-КОМПЛЕКТ»	+7 (343) 3803660
Екатеринбург	ООО «ОБЩЕСТВО ОТОПИТЕЛЬНОГО ОБОРУДОВАНИЯ»	+7 (343) 3749493
Екатеринбург	«ТРУБОПРОВОДНЫЕ ТЕХНОЛОГИИ»	+7 (343) 2372792
Свердловская область	ООО «КЛИМАТ»	+7 (3452) 399079
Челябинск	ООО «ДЕВЕЛО СИТИ»	+7 (351) 2252014

6 СИБИРСКИЙ

Иркутск	ООО «ЭНЕРГО РЕСУРС-КОМПЛЕКТ»	+7 (3952) 554592
Новокузнецк	ООО «ЮНИТЕХ»	+7 (903) 9429900
Омск	ООО «ТОРГСЕРВИС»	+7 (3812) 551449
Сургут	ООО «ОРИОН»	+7 (3812) 551449

БЕЛОРУССИЯ

Минск	ООО «АБСОЛЮТ ИНЖИНИРИНГ»	+37 (517) 3999171
Минск	ООО «БУСТЕР БЕЛЬ»	+37 (529) 3887505
Минск	ООО «ИНЖПРОМ»	+37 (529) 7052178
Минск	«ИНТЕРТЕРМОТЕХ»	+37 (529) 6424713
Минск	ООО «ЭНЕРГОТЭП»	+37 (544) 7559092
Минск	СИСТЕМЫ ТЕХНОЛОГИИ ОБОРУДОВАНИЕ	+37 (517) 5062935
Минск	«ГИДРОТЕХМОНТАЖ»	+37 (529) 6622318

КАЗАХСТАН

Казахстан	ТОО «SSTROY.KZ»	+7 727 220 79 94
-----------	-----------------	------------------

Вопросы сотрудничества
8 800 100 24 65
inbox@nvsk.net

ИНДИВИДУАЛЬНЫЕ ПРОЕКТЫ

Мы обладаем большим опытом решения нестандартных задач. И готовы поделиться с вами.

Иногда готовых решений недостаточно. Если есть сложные технологические циклы, опасные производства или взрывоопасные среды... Мы всегда окажем помощь в решении задач, связанных с отопительной и нагревательной техникой.

Предлагаем оригинальные решения для вас по разработке, изготовлению и установке нагревательного оборудования

СХЕМА ПРОЕЗДА

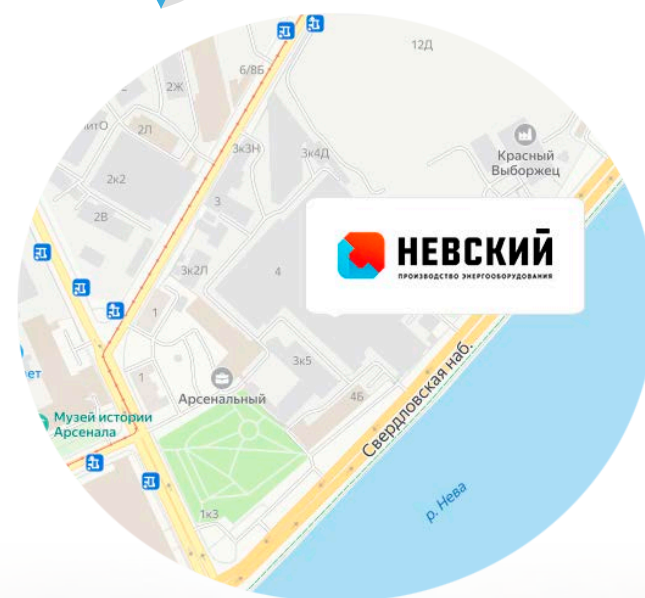

НЕВСКИЙ
ПРОИЗВОДСТВО ЭНЕРГООБОРУДОВАНИЯ

Архангельск (8182)63-90-72
Астана (7172)727-132
Астрахань (8512)99-46-04
Барнаул (3852)73-04-60
Белгород (4722)40-23-64
Брянск (4832)59-03-52
Владивосток (423)249-28-31
Волгоград (844)278-03-48
Вологда (8172)26-41-59
Воронеж (473)204-51-73
Екатеринбург (343)384-55-89
Иваново (4932)77-34-06

Ижевск (3412)26-03-58
Иркутск (395)279-98-46
Казань (843)206-01-48
Калининград (4012)72-03-81
Калуга (4842)92-23-67
Кемерово (3842)65-04-62
Киров (8332)68-02-04
Краснодар (861)203-40-90
Красноярск (391)204-63-61
Курск (4712)77-13-04
Липецк (4742)52-20-81

Магнитогорск (3519)55-03-13
Москва (495)268-04-70
Мурманск (8152)59-64-93
Набережные Челны (8552)20-53-41
Нижний Новгород (831)429-08-12
Новокузнецк (3843)20-46-81
Новосибирск (383)227-86-73
Омск (3812)21-46-40
Орел (4862)44-53-42
Оренбург (3532)37-68-04
Пенза (8412)22-31-16

Пермь (342)205-81-47
Ростов-на-Дону (863)308-18-15
Рязань (4912)46-61-64
Самара (846)206-03-16
Санкт-Петербург (812)309-46-40
Саратов (845)249-38-78
Севастополь (8692)22-31-93
Симферополь (3652)67-13-56
Смоленск (4812)29-41-54
Сочи (862)225-72-31
Ставрополь (8652)20-65-13

Сургут (3462)77-98-35
Тверь (4822)63-31-35
Томск (3822)98-41-53
Тула (4872)74-02-29
Тюмень (3452)66-21-18
Ульяновск (8422)24-23-59
Уфа (347)229-48-12
Хабаровск (4212)92-98-04
Челябинск (351)202-03-61
Череповец (8202)49-02-64
Ярославль (4852)69-52-93

Киргизия (996)312-96-26-47

Россия (495)268-04-70

Казахстан (772)734-952-31

<https://nvsk.nt-rt.ru/> || nku@nt-rt.ru

